



节能与低噪音

也适用于自动化缝纫:

AB222A/DC1500 - AB322A/DC1550

AB221A / DC1500

AB321A / DC1550

WWW.EFKA.NET

标准的附件:

- 外部脚踏板EB401



特殊配件:

- 带有底线监控功能的控制面板
- V810控制面板更便于切换功能
- V820控制面板带有最多至99种模式及99种缝纫效果的额外编程(取决于内存分配情况)
- V850控制面板作为带有全英文显示的V820



- 用于站立式操作的脚踏板FB302B



FB302B

HSM001



- 脉冲定针器IPG001
- 位置传感器HSM001
- 桌下安装元件
- 光电组件LSM002
- 步进马达控制箱SM210A



SM210A



IPG001



LSM002

功能:

► 适用于:

- 平缝机-百福, 杜克普, 丰田, 兄弟, 重机, 胜家
- 平缝机(中至厚料)- 杜克普, 百福, 重机, 兄弟
- 链式缝-所有品牌
- 包缝-所有品牌, 四针六线车, 例如. 大和
- 倒锁缝- 飞马, 大和
- 锁缝- 飞马, 大和
- 可以为各种品牌缝纫机提供转接线
- 用户自定义编程功能
- 各种缝纫的灵活编程
- 直接在控制箱上进行数字式编程
- 可编程光电感应功能
- 输出讯号可作为自动缝纫用
- 可选择控制面板V810, V820和V850
- PC串口通讯
- 闪存技术, 没有Eprom
- 通过安装底座(桌下安装元件)的方法把马达安装在缝纫台下方
- 可使用V形皮带和不同传输比率
- 带有过载保护的短路输出讯号
- 10个单独可编程输入开关讯号
- 分离的膝部开关KN19
- 可同步连接2台电机
- 最多可扩展至控制5个步进马达
- 内置工作小时计数器
- 系统内置光学警报显示警报; 当工作小时计数器到达设定的维护时数

AB221A/AB321A

- 13个输出信号
- 10个输入信号
- 2个模拟输入

AB222A/AB322A

- 21个输出信号
- 24个输入信号
- 2个模拟输入
- 2个数字模拟变频器 0-10V

直接安装

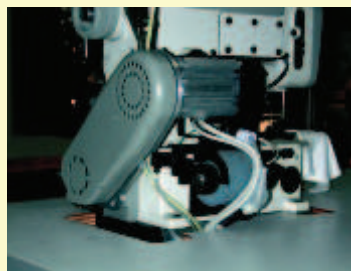

台下安装

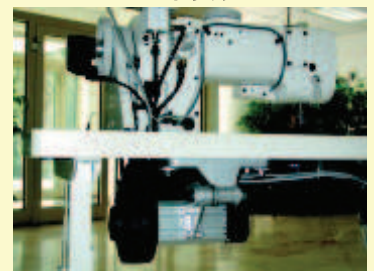

- 可供飞马EX/EXT, W500/W600, W1500, W2600, M700使用的安装配件

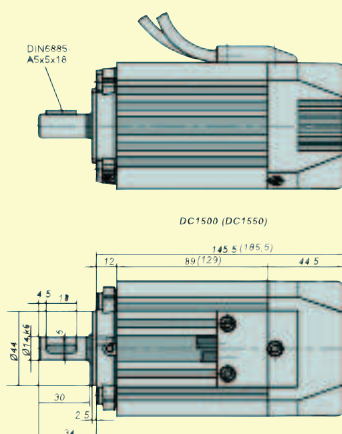

DC1500 (DC1550)

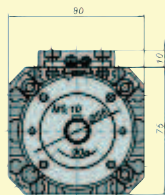

发动机的重量:
DC1500--2.125公斤
DC1550--3.120公斤

KL2312

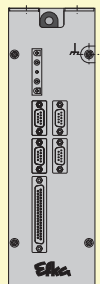
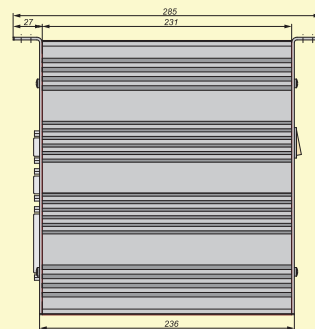
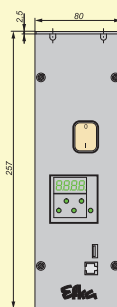

控制的重量:
4.3公斤

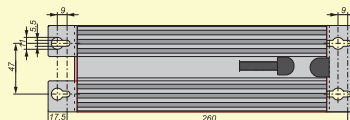

KL2550